

WV 和WVC型梭阀

管式连接阀
螺旋插装式阀

工作压力 $p_{max} = 315 \text{ bar}$
流量 $Q_{max} = 125 \text{ lpm}$

1. 概述

梭阀是一个有两个可封闭的流入口及一个流出口的截止阀（单向阀），压力高的流入口和流出口相通，另一个流入口因此被封闭（DIN ISO 1219-1），其功能自动实现。

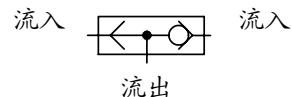

2. 供货品种规格和主要技术数据

连接方式	基型与规格	Ø d ¹⁾ (mm)	工作压力 p_{max} (bar)	流量 Q_{max} (l/min)	质量 (重量) 约 (kg)	剖面示意图
管式连接	WV 6-S	6	315	6	120	
	WV 8-S	8		15	170	
	WV 10-S	10		25	230	
	WV 12-S	12		40	290	
	WV 14-S	14		60	320	
	WV 16-S	16		100	390	
	WV 18-L	18		125	350	
螺纹插装阀 (用于旋入)	WVC 1	---	315	6	7	
	WVC 11 带有PTFE 螺栓密封	---				

1) 无缝精细管 按 DIN 2391和DIN 1629 B1.4

3. 其他特征参数

结构	球式座阀
安装位置	任意，在管道自由悬（WV...）或旋入于装置体内（WVC...）
管式连接	对WV要求普通形式的卡套式管接头，注意制造商的安装指南 例如ERMETO served. e. g. ERMETO
静态超载能力	$> 2 \times p_{max}$
液压油	液压油按DIN 51524的第一至第三部分，ISO VG 10至68的规定（根据DIN51519） 粘度范围：最小约4，最大约1500mm ² /s 最佳运行范围：WV 6-S及 WVC... 约 10 ... 300 mm ² /sec WV 8-S to WV 16-S 约 10 ... 500 mm ² /sec 运行温度至约 + 70°C时，同样适合使用HEPG型（聚烷基乙二醇）和HEES型（合成脂）可生物降解工作液。
温度:	环境温度：约 - 40°C ... + 80°C 油温：-25... + 80°C，注意其粘度范围。 起动温度允许低至-40°C（注意起动粘度），当随后的稳定运行温度至少升高20K。 可生物分解（降解）工作液：注意生产厂家提供的数据。考虑到密封的协调性，不超过 + 70°C。

Δp-Q 性能曲线

型号: WV6-S至WV16-S

型号: WVC1和WVC11

测量时油粘度
为 65 mm²/s

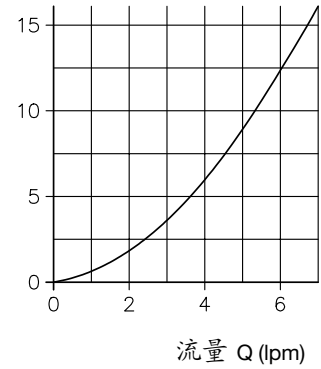
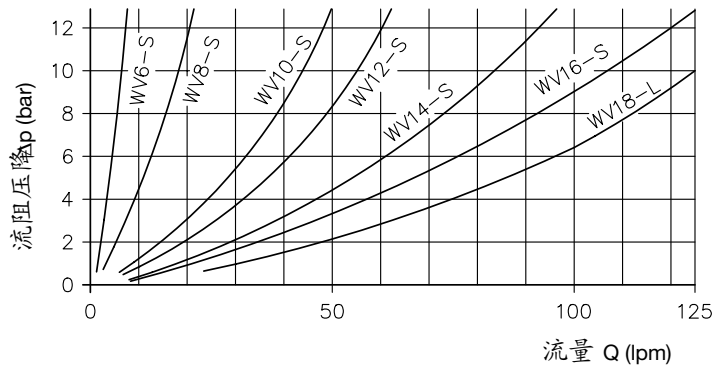

4. 结构尺寸

所有尺寸单位为mm, 保留更改权!

型号: WV6-S至WV18-L

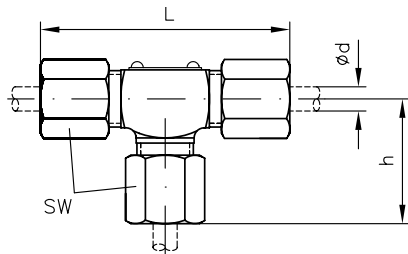

$SW = a/f$

型号	L	h	Ød	SW
WV 6-S	62	31	6	17
WV 8-S	64	32	8	19
WV 10-S	68	34	10	22
WV 12-S	76	38	12	24
WV 14-S	80	40	14	27
WV 16-S	86	43	16	30
WV 18-L	80	40	18	32

型号: WVC1

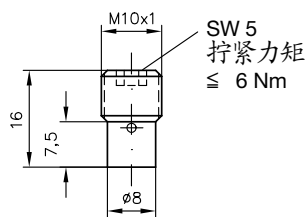

自行加工装置体内的插孔
配节2的剖面示意图

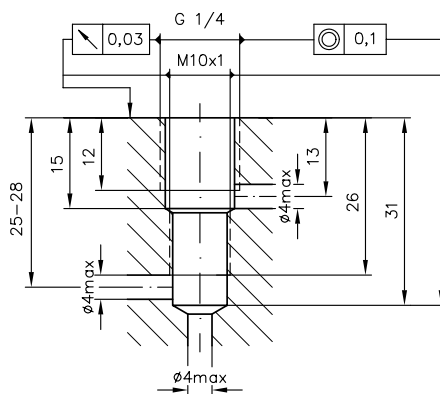

型号: WVC11

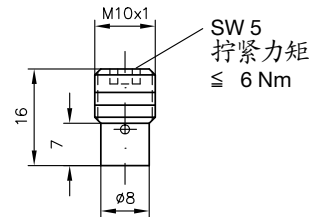

插孔

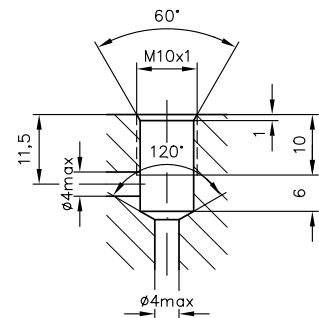

5. 应用例

借助减压阀 (型号FB和KFB, 按样本D 6600) 的比例方向阀复合遥控装置 (例如 型号PSL和PSV按D 7700 ++)

